



## Изоляторы «Лесенка»

SQ0807-0013, SQ0807-0014, SQ0807-0015,  
SQ0807-0016, SQ0807-0017, SQ0807-0060,  
SQ0807-0061 SQ0807-0062, SQ0807-0063,  
SQ0807-0064, SQ0807-0065, SQ0807-0066,  
SQ0807-0067, SQ0807-0068, SQ0807-0069,  
SQ0807-0070.

Руководство по эксплуатации. Паспорт

### 1. Назначение и область применения

1.1. Изоляторы «Лесенка» торговой марки TDM ELECTRIC (далее - изоляторы) предназначены для изоляции и жёсткого крепления токопроводящих шин внутри электрических щитов, шинных мостов и другого оборудования.

Изоляторы предназначены для эксплуатации в электрооборудовании постоянного и переменного тока частотой 50 Гц напряжением до 1000 В.

1.2. Корпусы изоляторов изготовлены из негорючего полимерного материала.

### 2. Основные технические характеристики и габаритные размеры

2.1. Основные технические характеристики изоляторов приведены в таблице 1.

2.2. Габаритные размеры изоляторов представлены на рисунке 1.

Таблица 1. Основные технические характеристики изоляторов

Наименование параметра	Значение
Плотность материала, г/см	1,75-1,95
Впитывание влаги, мг	менее 20
Усадка, %	менее 15
Изменение формы	при давлении 1,8 МПа и температура не ниже 250 °С
Ударная вязкость, кДж/м <sup>2</sup>	более 25
Прочность на изгиб, МПа	более 123
Электрическое сопротивление, Ом	1*10 <sup>12</sup>
Уровень горючести	абсолютно негорючий
Диэлектрические потери	менее 0,015

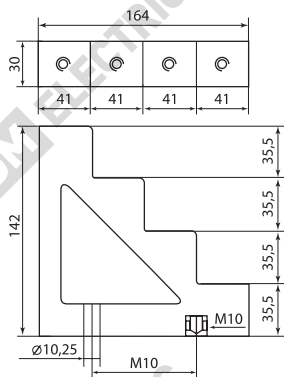

600 A 12 KB 4x40 мм

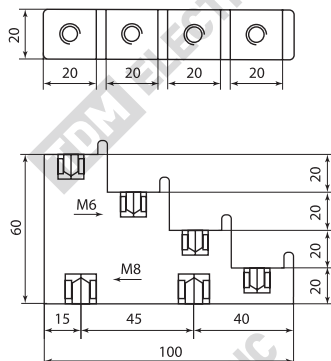

300 A 6 KB 4x20 мм

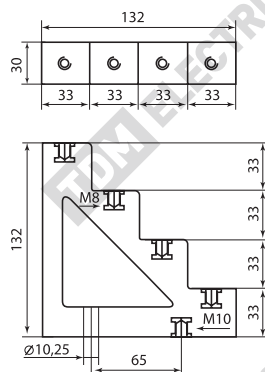

450 A 9 KB 4x30 мм

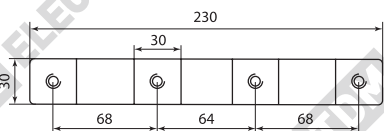

700 A 15 KB 4x30 мм

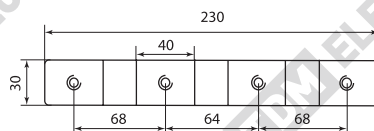

900 A 18 KB 4x40 мм

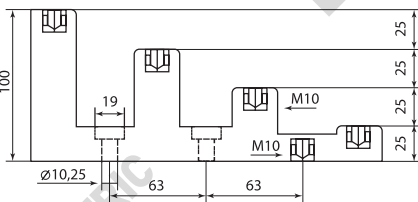

530 A 7,5 KB 4x25/1-15 мм

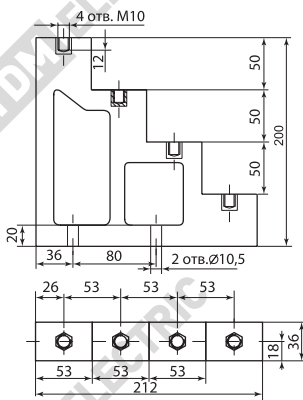

860 A 15 KB 4x50 мм

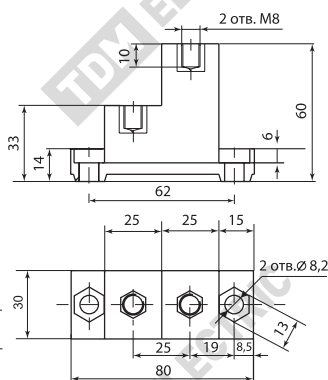

467 A 7,5 KB 2x25 мм

Рисунок 1. Габаритные размеры

### 3. Комплект поставки

В комплект поставки входят:

- Изолятор - 2 шт.
- Руководство по эксплуатации. Паспорт - 1 шт.
- Упаковка - 1 шт.

### 4. Условия транспортирования и хранения

4.1. Транспортирование изделий допускается в упаковке изготовителя любым видом крытого транспорта, обеспечивающим защиту упакованной продукции от механических повреждений, загрязнений

и попадания влаги.

4.2. Хранение изделия осуществляется только в упаковке изготовителя в помещениях с естественной вентиляцией при температуре от  $-45$  до  $+50$  °С.

### 5. Гарантийные обязательства

5.1. Купленное Вами изделие требует специальной установки и подключения. Вы можете обратиться в уполномоченную организацию, специализирующуюся на оказании такого рода услуг. При этом требуйте наличия соответствующих разрешительных документов (лицензии, сертификатов и т.п.). Лица, осуществившие установку и подключение изделия, несут ответственность за правильность проведенной работы. Помните, квалифицированная установка изделия необходима для его дальнейшего правильного функционирования и гарантийного обслуживания.

5.2. Если в процессе эксплуатации изделия Вы сочтете, что параметры его работы отличаются от изложенных в данном Руководстве по эксплуатации, рекомендуем обратиться за консультацией в организацию, продавшую Вам изделие.

5.3. Производитель устанавливает гарантийный срок на данное изделие в течение 5 лет со дня продажи изделия при условии соблюдения потребителем правил транс-

портирования, хранения и эксплуатации, изложенных в данном Руководстве по эксплуатации.

5.4. Во избежание возможных недоразумений сохраняйте в течение срока службы документы, прилагаемые к изделию при его продаже (накладные, гарантийный талон).

5.5. Гарантия не распространяется на изделие, недостатки которого возникли вследствие:

- нарушения потребителем правил транспортирования, хранения или эксплуатации изделия;
- действий третьих лиц;
- ремонта или внесенных несанкционированных изготовителем конструктивных или схемотехнических изменений неуполномоченными лицами;
- отклонения от государственных стандартов (ГОСТов) и норм питающих сетей;
- неправильной установки и подключения изделия;
- действий непреодолимой силы (стихия, пожар, молния и т.п.).

## 6. Ограничение ответственности

6.1. Производитель не несет ответственности за:

- прямые, косвенные или вытекающие убытки, потерю прибыли или коммерческие потери, каким бы то ни было образом связанные с изделием;
- возможный вред, прямо или косвенно нанесенный изделием людям, домашним животным, имуществу в случае, если это произошло в результате несоблюдения правил и условий эксплуатации и уста-

новки изделия либо умышленных или неосторожных действий покупателя (потребителя) или третьих лиц.

6.2. Ответственность производителя не может превысить собственной стоимости изделия.

6.3. При обнаружении неисправностей в период гарантийных обязательств необходимо обращаться по месту приобретения изделия.

## 7. Гарантийный талон

Изолятор «Лесенка» \_\_\_\_\_ торговой марки TDM ELECTRIC изготовлен и принят в соответствии с обязательными требованиями государственных стандартов, действующей технической документацией и признан годным к эксплуатации.

Гарантийный срок 5 лет со дня продажи.

Дата изготовления « \_\_\_\_\_ » \_\_\_\_\_ 20\_\_ г.

Изделие соответствует требованиям ТР ТС 004/2011

Штамп технического контроля изготовителя \_\_\_\_\_

Дата продажи « \_\_\_\_\_ » \_\_\_\_\_ 20\_\_ г.

Подпись продавца \_\_\_\_\_ ШТАМП МАГАЗИНА

Претензий по внешнему виду и комплектности изделия не имею, с условиями эксплуатации и гарантийного обслуживания ознакомлен:

Подпись покупателя \_\_\_\_\_

Уполномоченный представитель изготовителя ООО «ТДМ»  
117405, РФ, г. Москва, ул. Дорожная, д. 60 Б, этаж 6, офис 647  
Телефон: +7 (495) 727-32-14, (495) 640-32-14, (499) 769-32-14  
info@tdme.ru, info@tdomm.ru

Произведено под контролем правообладателя товарного знака «TDM ELECTRIC» в Китае на заводе Вэньчжоу Рокгранд Трэйд Кампани, Лтд., Китай, г. Вэньчжоу, ул. Шифу, здание Синьи, оф. А1501

Если в процессе эксплуатации продукции у Вас возникли вопросы, Вы можете обратиться в сервисную службу TDM ELECTRIC по бесплатному телефону: 8 (800) 700-63-26 (для звонков на территории РФ).

Подробнее об ассортименте продукции торговой марки TDM ELECTRIC Вы можете узнать на сайте [www.tdme.ru](http://www.tdme.ru).



**RU** Паспорт

**1. Наименование продукции, тип (серия), модель:**

Изоляторы «Лесенка»

**2. Область применения:** в промышленности.

**3. Основные технические характеристики и параметры:**

прочность на изгиб > 123 Мпа, ударная вязкость > 25 кДж/м<sup>2</sup>, УХЛ4, от -40 до 60 °С, h 0,020–0,03, w 0,100–0,230, l 0,060–0,142 (м).

**4. Правила и условия монтажа:**

В соответствии с технической документацией изготовителя, хранить в упаковке, перевозить в закрытом транспорте, не требует специальной утилизации.

**5. Правила и условия безопасной эксплуатации (использования):**

Не разбирать, не бросать, не погружать в воду.

**6. Информация о мерах, которые следует принять при обнаружении неисправности продукции:**

Обращаться по месту приобретения.

**7. Месяц/год изготовления продукции, срок службы, гарантийный срок:**

Дата изготовления « \_\_\_\_\_ » \_\_\_\_\_ 20\_\_\_\_ г.

Срок службы не менее 20 лет.

Гарантийный срок 5 года.

**8. Наименование и местонахождение изготовителя (уполномоченного представителя), импортера, информация для связи и связи:**

Произведено под контролем правообладателя товарного знака «TDM ELECTRIC»

на заводе:

Ваньчжоу Рокгранд Трэйд Кампани, Лтд.

Адрес: Китай, г. Ваньчжоу, ул. Шифу, здание Синьи, оф. А1501.

Телефон: +86(577)88982822

Импортер:

Общество с ограниченной ответственностью «ТДМ Логистика», адрес: РФ, 117405,

г. Москва, ул. Дорожная, д. 60 Б, этаж 6, офис 603.

**9. Свидетельство о приёмке:**

Продукция торговой марки TDM ELECTRIC изготовлена и принята в соответствии с обязательными требованиями государственных стандартов, действующей технической документацией и признана годной для эксплуатации.

**10. Комплектность:**

- Изделие.
- Паспорт.
- Упаковка.

**KZ** Төлқұжат

**1. Өнім атауы, типі, үлгісі:**

Изоляторы «Лесенка»

**2. Қолдану саласы:** өнеркәсіпте.

**3. Негізгі техникалық сипаттамалары мен параметрлері:**

прочность прочность на изгиб > 123 Мпа, ударная вязкость > 25 кДж/м<sup>2</sup>, УХЛ4, от -40 до 60 °С, h 0,020–0,03, w 0,100–0,230, l 0,060–0,142 (м);

**4. Монтаж әрежелері мен шарттары:**

Өндірушінің техникалық құжаттамасына сәйкес орамында сақталсын, жабық келікте тасымалдансын, арнайы пайдаға асыруды талап етпейді.

**5. Қауіпсіз пайдалану әрежелері мен шарттары:**

Бұзылған, лақтырмаңыз, суға батырмаңыз.

**6. Өнім ақауы анықталғанда қолданылатын шаралар туралы ақпарат:**

Сапты алған жерге жолығыңыз.

**7. Қызмет ету мерзімі, кепілдік мерзімі:**

Қызмет ету мерзімі кем дегенде 20 жыл.

Кепілдік мерзімі 5 жыл.

**8. Өндірушінің (үкілетті өкілдің), импорттаушының атауы мен орналасқан жері, олармен байланысу ақпараты:**

TDM ELECTRIC тапсырысымен және бақылауында келесі зауытта өндірілген:

Ваньчжоу Рокгранд Трэйд Кампани, Лтд.

Мекенжайы: Китай, Ваньчжоу ш., Шифу көш., Синьи ғимараты, А1501 оф.

Телефон: +86(577)88982822

Импорттаушылар:

Жауапкершілігі шектеулі серіктестігі «ТДМ Логистика», мекен-жайы: РФ, 117405, қ. Маскеу, көше Дорожная, үй 60Б, қабат 6, кеңсе 603.

**9. Қабылдау туралы үкілет:**

TDM ELECTRIC сауда белгісінің өнімі мемлекеттік стандарттардың, қолданыстағы техникалық құжаттаманың міндетті талаптарына сәйкес өндіріліп, қабылданды және пайдалануға жарамды деп танылды.

**10. Жынықтықтылық:**

- Бұйым.
- Төлқұжат.
- Ораны.

Уполномоченный представитель изготовителя ООО «ТДМ» 117405, РФ, г. Москва, ул. Дорожная, д. 60 Б, этаж 6, офис 647  
Телефон: +7 (495) 727-32-14, (495) 640-32-14, (499) 769-32-14  
info@tdme.ru, info@tdom.ru

Если в процессе эксплуатации продукции у Вас возникли вопросы, Вы можете обратиться в сервисную службу TDM ELECTRIC по бесплатному телефону: 8 (800) 700-63-26 (для звонков на территории РФ). Подробнее об ассортименте продукции торговой марки TDM ELECTRIC Вы можете узнать на сайте www.tdme.ru.

**AM** Անձևագիր

**1. Արտադրանքի անվանումը, տեսակը, մոդելը.**

Изоляторы «Лесенка»

**2. Կիրառման բնագավառ. արդյունաբերությունում:**

**3. Հիմնական տեխնիկական բնութագրերն ու պարամետրերը.**

прочность прочность на изгиб > 123 Мпа, ударная вязкость > 25 кДж/м<sup>2</sup>, УХЛ4, от -40 до 60 °С, h 0,020–0,03, w 0,100–0,230, l 0,060–0,142 (м);

**4. Մոնտաժման և կառուցմանն ու պայմանները.**

Համաձայն արտադրողի տեխնիկական բնութագրերի պահել փաթեթի մեջ, տեղափոխել փակ տրանսպորտի մեջ, չի պահանջում հատուկ օգտահանություն:

**5. Անվտանգ շահագործման (օգտագործման) կանոններն ու պայմանները.**

Չքանդել, չնետնել, չքի մեջ չնվարդել:

**6. Տեղեկություններ միջոցների մասին, որոնք հարկավոր է ձեռնարկել արտադրանքի անարդյունքի ու հայտնաբերելու դեպքում.**

Դիմել ձեռագրերման տեղը:

**7. Ճանաչության ժամկետը, երաշխիքային ժամկետը.**

Ճանաչության ժամկետը ոչ պակաս 20 տարով:

Երաշխիքային ժամկետը՝ 5 տարի:

**8. Արտադրողի (իսպորված ներկայացուցչի), ներմուծողի, անվանումն ու գտնվելու վայրը, տեղեկություններ նրանց հետ կապվելու վերաբերյալ.**

Արտադրված է գործարանում՝ TDM ELECTRIC-ի պատկերով և վերահսկողության ներքո.

Ваньчжоу Рокгранд Трэйд Кампани, Лтд.

Հասցե. Չինաստան, քաղաք Վենչոու, փողոց Շիֆու, շենք Սինյի, գրասենյակ 50101:

Փն. +86(577)88982822

Ներմուծող:

Ասիականական պատասխանատվությանը ընկերություն «ТДМ Логистика», հասցեով: РФ, քաղաք Մոսկվա, փողոցը Дорожная, տունը 60 «Б», հարկ 6, գրասենյակ 603.

**9. Վկայական ընդունման մասին.**

TDM ELECTRIC պարանքանիշի արտադրանքն արտադրվել և ընդունվել է գործող տեխնիկական փաստաթղթերի, պետական չափորոշիչների պարտադիր պահանջների համապատասխան և համարվել է պիտանի շահագործման համար:

**10. Կոմպլեկտավորություն.**

- Ապրանք:
- անձևագիր:
- փաթեթավորում:

**KG** Паспорт

**1. Өнүмдөрдүн аталыштары, түрү, модели:**

Изоляторы «Лесенка»

**2. Колдонуу тармагы:** өнөр жайда.

**3. Негизги техникалык мүнөздөмөлөрү жана параметрлері:**

прочность прочность на изгиб > 123 Мпа, ударная вязкость > 25 кДж/м<sup>2</sup>, УХЛ4, от -40 до 60 °С, h 0,020–0,03, w 0,100–0,230, l 0,060–0,142 (м);

**4. Орнотуу эрежелері жана шарттары:**

Өндүрүүчүнүн техникалык өжөттөмөсү боюнча, таңгакта сактоо керек, жабык үнаада ташуу керек, өзгөчө утилизацияны талап кылбайт.

**5. Коопсуз эксплуатацията (колдонуу) эрежелері жана шарттары:**

Ажыратууга болбойт, ыргатууга болбойт, сууга салууга болбойт.

**6. Өнүмдө буюздукта табылган учурда чаралар көрүү боюнча маалымат:**

Сапты алган жерге кайрылуу керек.

**7. Жарактуулук мөөнөтү, кепилдик мөөнөтү:**

Жарактуулук мөөнөтү 20 жылдан кем эмес.

Кепилдик мөөнөтү 5 жыл/саат.

**8. Өндүрүүчүнүн (үкүкталган өкүлдүн), импортоочунун аты жана турган жайы, алар менен байланышууга маалымат:**

TDM ELECTRIC буйрутмасы боюнча жана көзөмөлдөөсү алдында заводдо өндүрүлгөн:

Ваньчжоу Рокгранд Трэйд Кампани, Лтд.

Дареги: Китай, Ваньчжоу ш., Шифу көч., Синьи имараты, кеңсе А1501.

Телефон: +86(577)88982822

Импортоочулар:

Жоопкерчилиги чектелген коом «ТДМ Логистика», дарек: РФ, 117405, ш. Moscow, көчө Дорожная, үй 60 «Б», кабат 6, иш 603.

**9. Кабыл алуу жөнүндө күбөлүк:**

TDM ELECTRIC соода белгилемени өнүмү мемлекеттик үлгүлөрдүн милдеттүү талаптары жана колдонуудагы техникалык өжөттөмө боюнча өндүрүлгөн жана кабыл алынган жана колдонууга жарактуу деп бекитилген.

**10. Комплекттүүлүк:**

- Буюм.
- Паспорт.
- Таңгак.